



МИАССМЕБЕЛЬ

Набор (комплект) мебели для комнат
"Джоконда"
Мебель для прихожей



Шкаф трехдверный

Инструкция по сборке
уходу и эксплуатации

Партия №
Цвет:

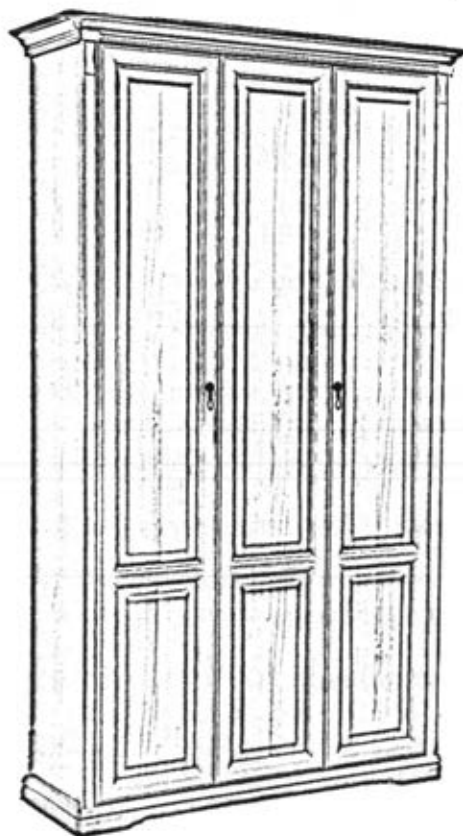

Предприятие-изготовитель:
ЗАО "Миассмебель", Россия, 456303,
Челябинская обл., г. Миасс, ул. 60 лет Октября, 13

Габаритные размеры изделия

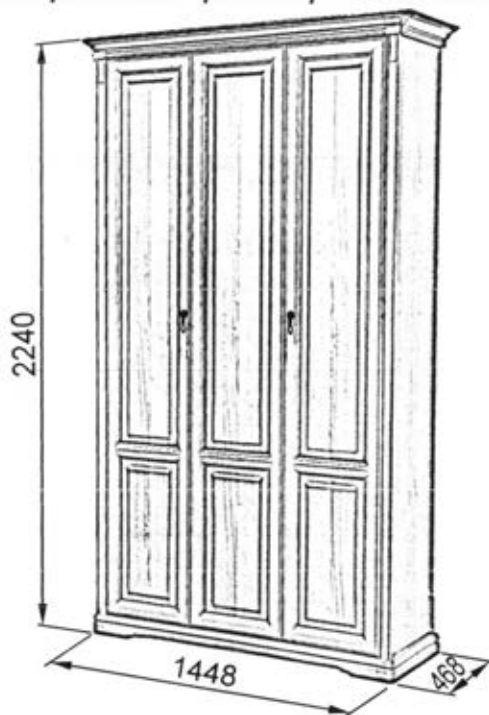

Применяемые материалы при изготовлении изделий:

Щитовые и брусковые детали изделия изготовлены из сертифицированных плитных материалов, разрешенных к производству на основании гигиенического сертификата и облицованных различными декоративными облицовочными материалами.

Задние стенки изготавливаются из панелей отделочных на основе плит ХДФ.

Детали отделаны полиуретановыми или акриловыми лаками.

Дополнительные сведения:

Продукция сертифицирована на соответствие ГОСТ 16371-2014.

Сертификат соответствия № РОСС RU. АЯ 14.Н04813

Срок действия с 27.02.2019 по 26.02.2022

Декларация о соответствии № RU Д-RU.АЯ14.В.01570/19

Срок действия с 26.02.2019 по 27.02.2024

Орган по сертификации рег. № РОСС RU.0001.10АЯ14

ПРОДУКЦИИ И УСЛУГ АВТОНОМНОЙ НЕКОММЕРЧЕСКОЙ
ОРГАНИЗАЦИИ "ЧЕЛЯБИНСКИЙ ЦЕНТР СЕРТИФИКАЦИИ"
г. Челябинск.

Набор мебели для прихожей “ДЖОКОНДА” Шкаф трехдверный

Благодарим Вас за выбор продукции, выпускаемой под торговой маркой «Миассмебель». Наши изделия разработаны в соответствии с высокими требованиями качества, функциональности и дизайна.

Мы уверены, что Вы будете довольны приобретением нового изделия от нашей фирмы.

Перед началом сборки изделия внимательно прочитайте данную инструкцию, в которой содержится полная информация о последовательности сборки, а также рекомендации по правильной эксплуатации и уходу за ним.

Сохраните инструкцию вместе с гарантийным талоном, кассовым чеком и личной карточкой упаковщика до истечения гарантийного срока.

Изготовитель оставляет за собой право совершенствования конструкции изделия. Замены лицевой и крепежной фурнитуры на более современную без внесения изменений в настоящую инструкцию, так как предприятие постоянно работает над улучшением выпускаемой продукции.

Общие рекомендации

Для удобства, рекомендуем производить сборку изделия вдвоем. Для сборки необходимо иметь молоток и отвертки с крестообразным и с прямым шлицем.

Перед началом сборки рекомендуем Вам проверить наличие деталей, фурнитуры и метизов по маркировочной этикетке и комплектовочной ведомости (см. Спецификацию деталей по пакетам и Спецификацию фурнитуры и метизов). Номера деталей указаны на наклейке, которая находится на невидимой при эксплуатации стороне детали.























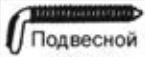
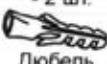
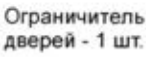
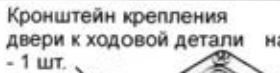

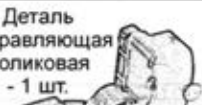

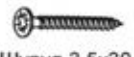

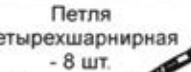

Во избежание повреждения деталей сборку необходимо производить аккуратно на упаковочной бумаге. Пользоваться молотком необходимо через мягкую прокладку или деревянный брусок.

В процессе сборки изделия будьте осторожны и внимательны, соблюдайте меры предосторожности при использовании молотка и других инструментов.

Спецификация деталей по пакетам

N пакета	N детали	Наименование	Размер, мм	Кол-во
O.T - 1	11 11-01	Стенка вертикальная	2086x417	1
		Стенка вертикальная	2086x417	1
T - 3	22-02 32-02 02.05 22.09	Карниз в сборе	1447x468	1
		Цоколь в сборе	1369x429	1
		Стенка горизонтальная	1289x378	1
		Профиль ходовой	L=1272 мм	1
		Профиль направляющий	L=1272 мм	1
		Планка	1286x60	2
T - 5	02.02 02.02-01	Стенка задняя	2095x649	1
		Стенка задняя	2095x649	1
T - 6	64 66	Дверь складная	2078x831	1
		Дверь	2078x415	1
		Профиль соединительный	L=2085	1
			Фурнитура (комплект)	1
			Всего мест	5

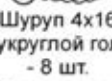
Спецификация фурнитуры и метизов

				Цвет шкафа крем	Цвет шкафа орех
 Гайка - 2 шт.  Шайба - 2 шт.  Винт М6х30 - 2 шт.  Кронштейн крепления - 2 шт.	 Эксцентрик 19 мм - 12 шт.  Шуруп "Dresselhaus" - 6 шт.	 Винт соединительный - 12 шт.  Держатель - 6 шт.	 Заглушка - 12 шт.  Заглушка D=6 мм - 6 шт.	 Ручка капля - 2 шт.	 Ручка капля - 2 шт.  Гвоздь 2х16 - 4 шт.
 Подвесной крючок - 2 шт.  Дюбель - 2 шт.  Ограничитель дверей - 1 шт.	 Кронштейн крепления двери к ходовой детали - 1 шт.  Шуруп 2,5х16 - 1 шт.  Шуруп 4х16 - 4 шт.	 Деталь направляющая роликовая - 1 шт.  Ходовая деталь - 1 шт.  Шуруп 4х30 - 7 шт.  Шуруп 3,5х30 - 7 шт.	 Демпфер - 1 шт.	 Ручка капля - 2 шт.	 Винт М4х25 - 2 шт.
 Петля четырехшарнирная - 8 шт.  Шуруп 4х16 - 20 шт.  Заглушка на консоль петли - 8 шт.	 Ответная планка D=0 с саморезами - 8 шт.  Заглушка на чашку петли - 8 шт.	 Адаптер 22 мм - 8 шт.  Винт М5х11 - 8 шт.	 Штанга выдвижная - 2 шт.  Шуруп 4х16 с полукруглой головкой - 8 шт.  Фетровая подставка - 5 шт.		

Сборка шкафа трехдверного

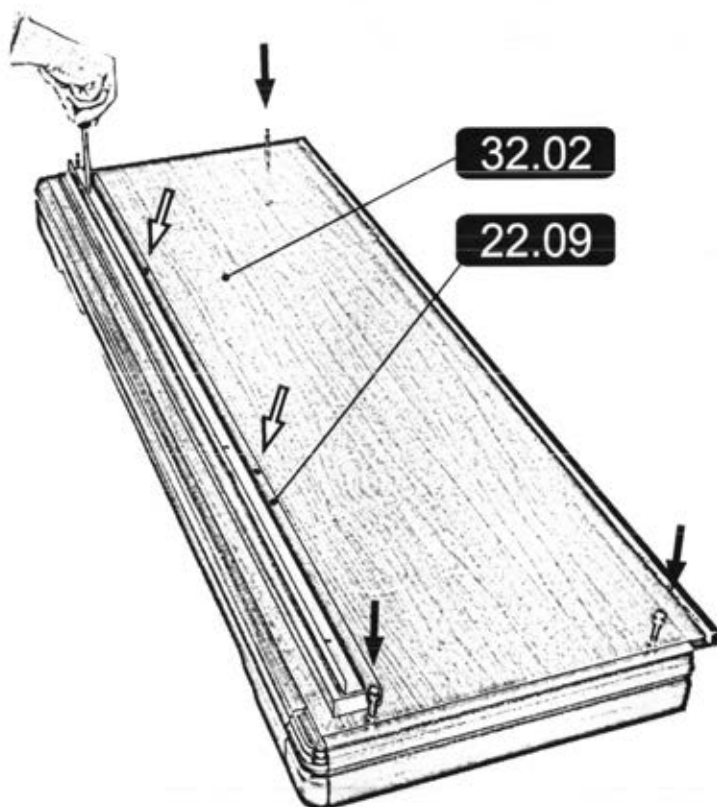

Установить планку **22.09** по наконкам на цоколе **32-02** и зафиксировать на шурупы 3,5x30; установить направляющий профиль на планку **22.09** и зафиксировать шурупами 3,5x30; в отверстия цоколя **32-02** установить соединительные винты и зафиксировать при помощи отвертки по часовой стрелке.

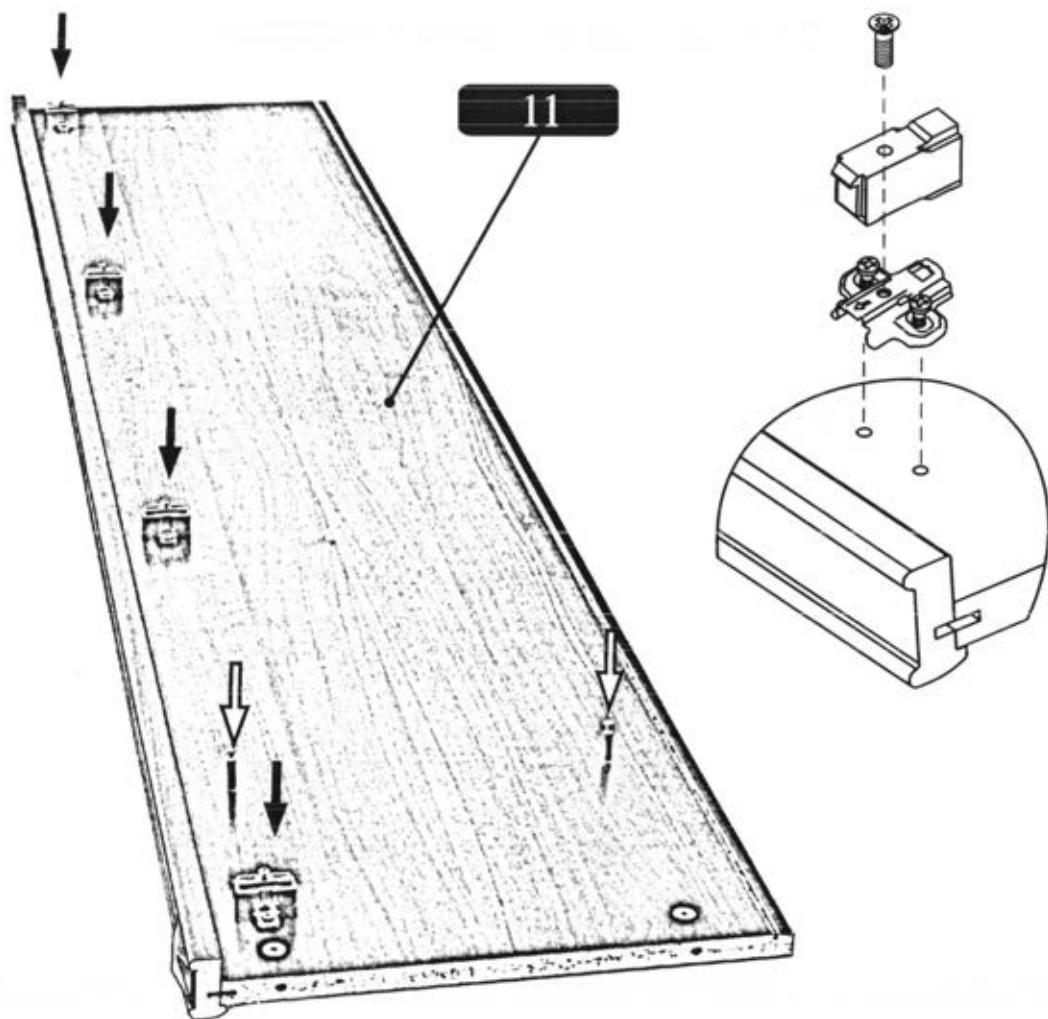

В отверстия на вертикальных стенках 11 и 11-01 установить винты соединительные; установить ответные планки, на которые установить адаптеры и зафиксировать на винты M5x11.

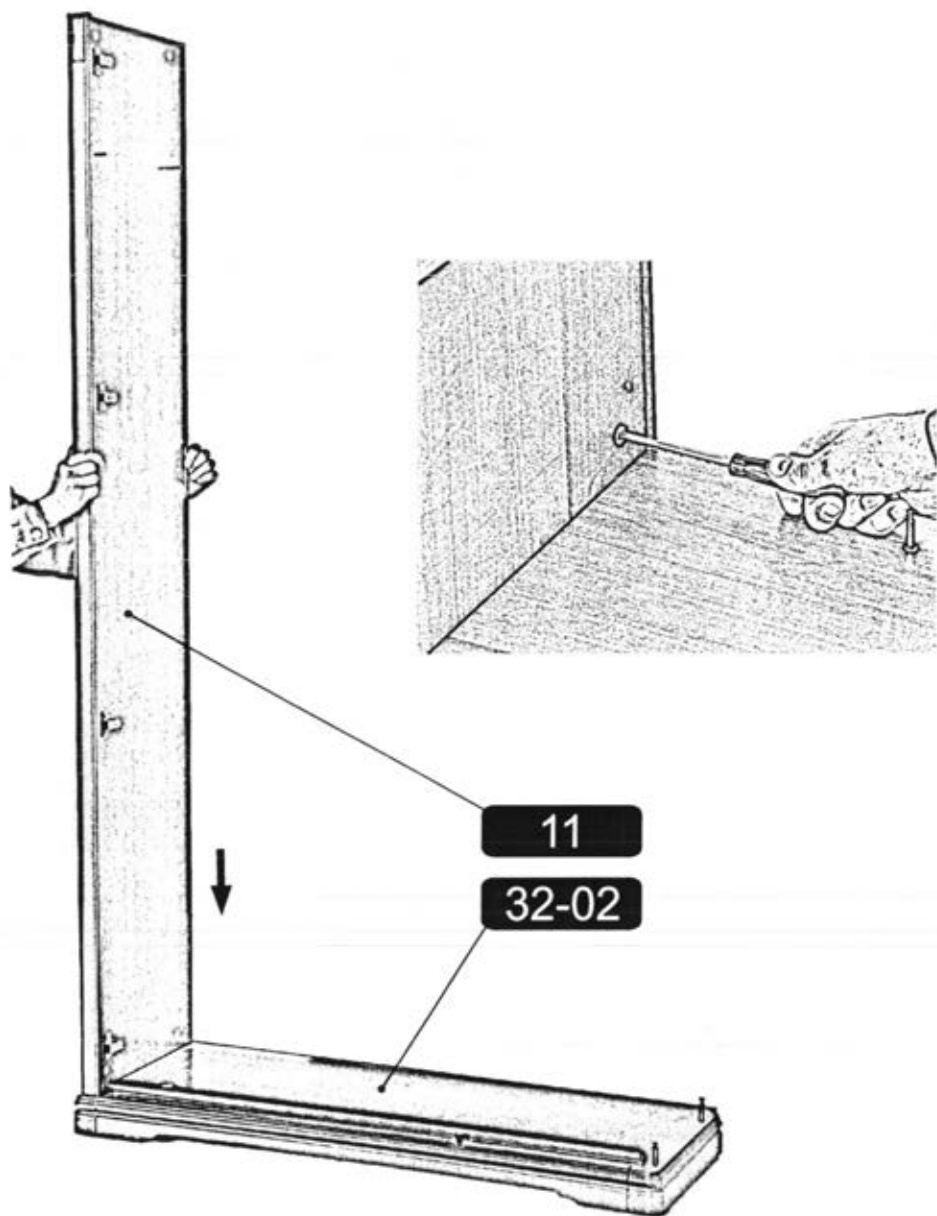

Установить вертикальную стенку **11** на соединительные винты цоколя **32-02** и зафиксировать эксцентрики при помощи отвертки по часовой стрелке.

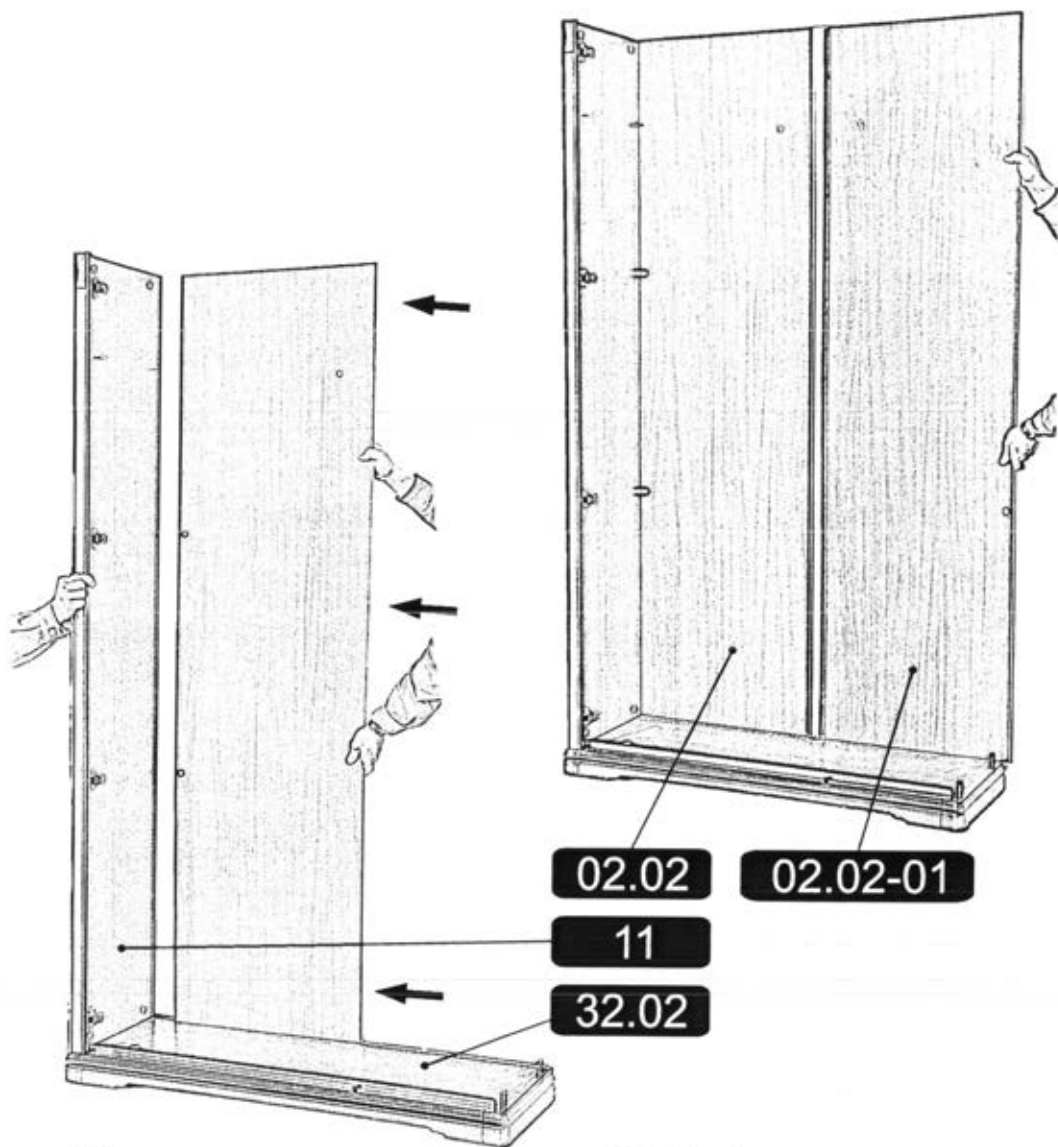

Установить заднюю стенку **02.02** (отверстиями для держателей к вертикальной стенке), в пазы цоколя **32.02** и вертикальной стенки **11**; установить держатели задней стенки и зафиксировать шурупами "Dresselhaus"; зафиксировать соединительный профиль пазом на заднюю стенку **02.02**; в паз с другой стороны установить заднюю стенку **02.02-01**.

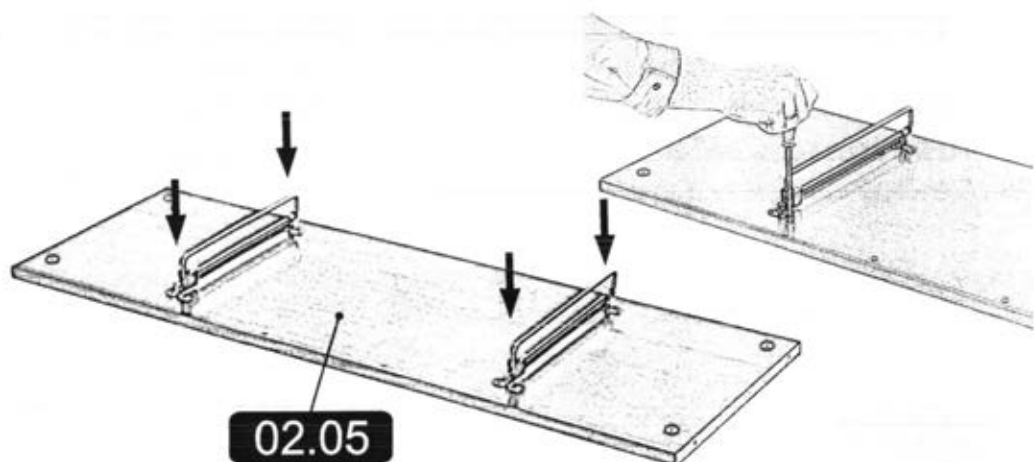

02.05

Установить штанги выдвижные на стенку горизонтальную **02.05** и зафиксировать шурупами 3-4x16 с полукруглой головкой.



Установить горизонтальную стенку **02.05** на соединительные винты вертикальной стенки 11 и держатели заднего щита.

Зафиксировать эксцентрики и винты "Dresselhaus" держателей при помощи отвертки.

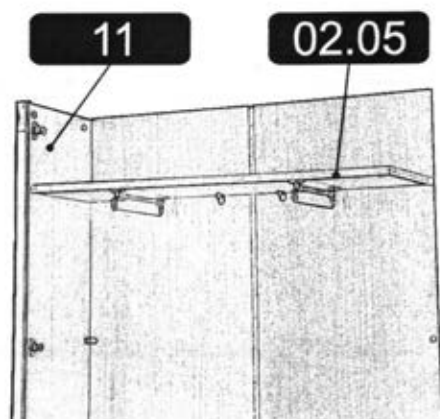

Установить вертикальную стенку 11-01 на соединительные винты цоколя 32-02, совместить винты соединительные стенки вертикальной 11-01 с отверстиями в горизонтальной стенке 02.05 и зафиксировать эксцентрики при помощи отвертки.



Зафиксировать горизонтальную стенку 02.05 и задние стенки 02.02 и 02.02-01 на держатель и шуруп "Dresselhaus".

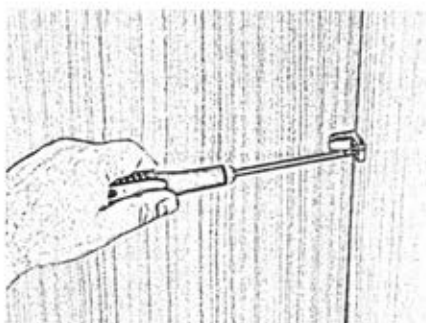
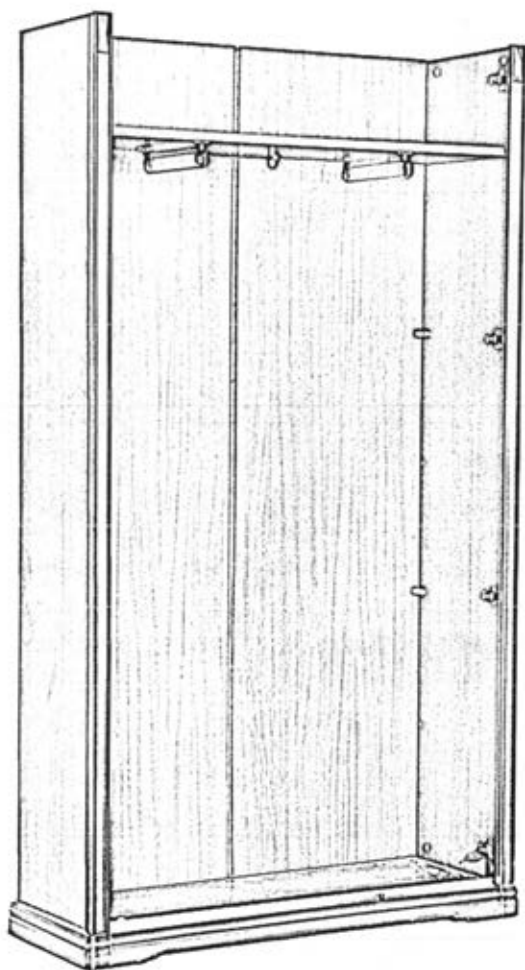

Установить держатели задней стенки в отверстия на вертикальной и задней стенках, зафиксировать шурупами "Dresselhaus" при помощи отвертки.

Установить планку **22.09** на карниз **22-02** и зафиксировать по наколам на два шурупа 4x30.

Установить ходовой профиль и зафиксировать шурупами 4x30; установить винты соединительные в отверстия на карнизе **22-02**, зафиксировать при помощи отвертки.

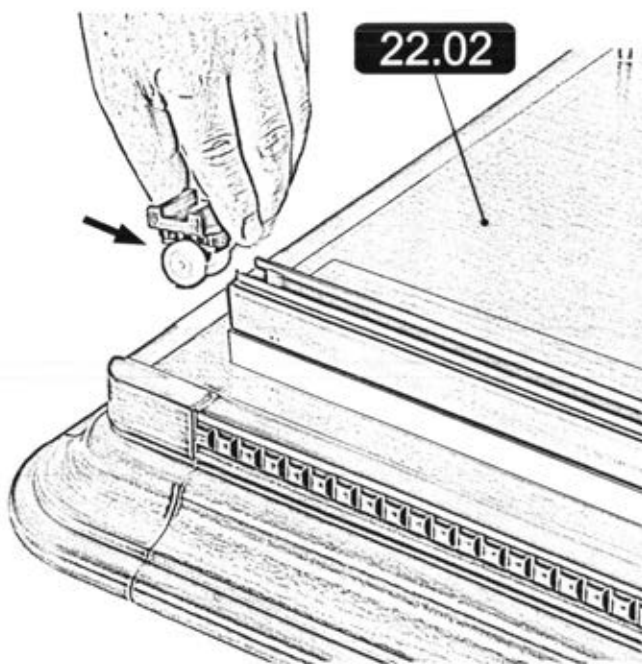

Перед установкой карниза **22-02** на вертикальные стенки установить ходовую деталь роликами в ходовой профиль.

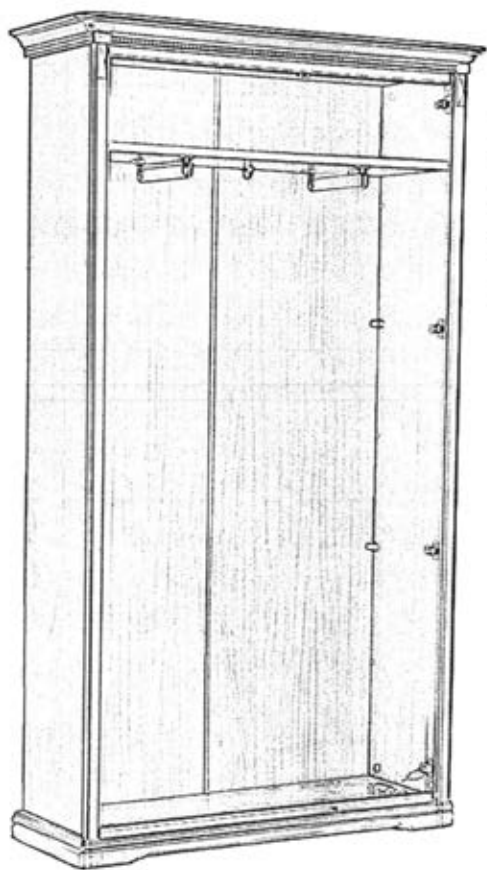
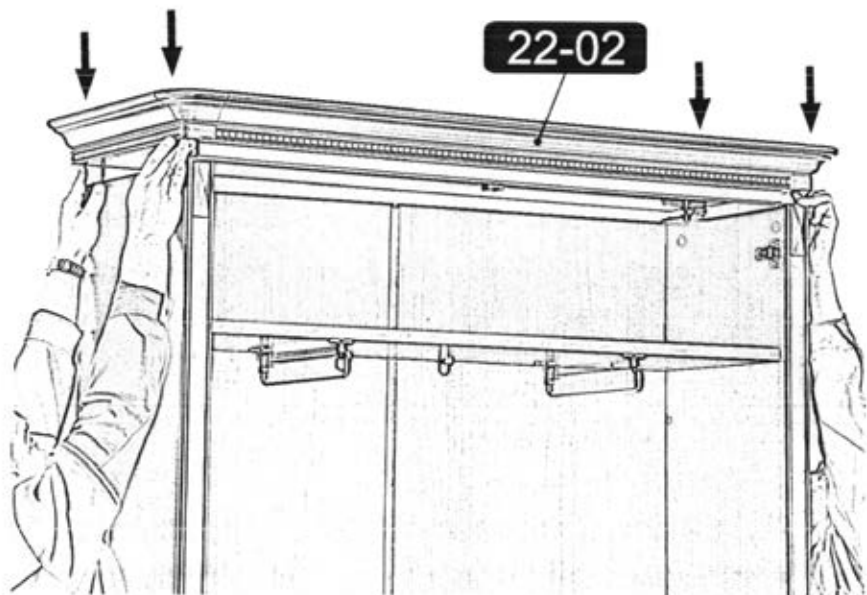

Установить карниз **22-02** соединительными винтами в отверстия на вертикальных стенках; зафиксировать эксцентрики при помощи отвертки.

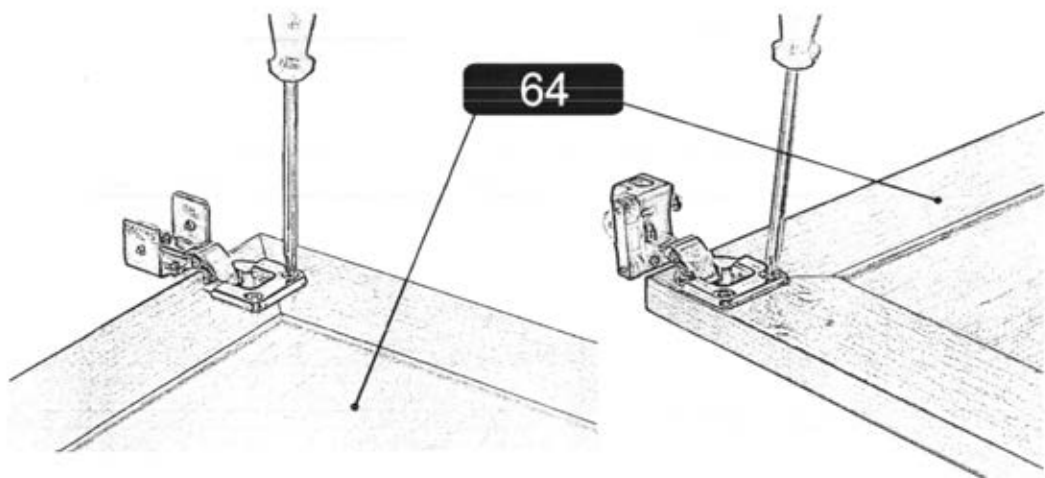

На дверь складную **64** установить кронштейн крепления ходовой детали в отверстие верхней части двери и зафиксировать шурупами 3-4x16; установить деталь направляющую роликовую в отверстие нижней части двери и зафиксировать шурупами 3-4x16.

Установить петли 4-х шарнирные в отверстия на второй створке двери складной **64** и зафиксировать шурупами 3-4x16.

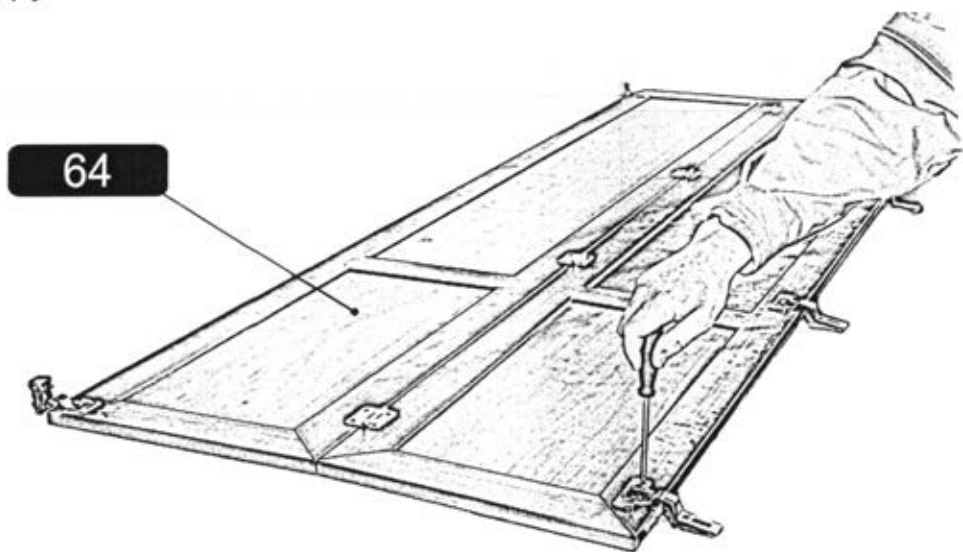

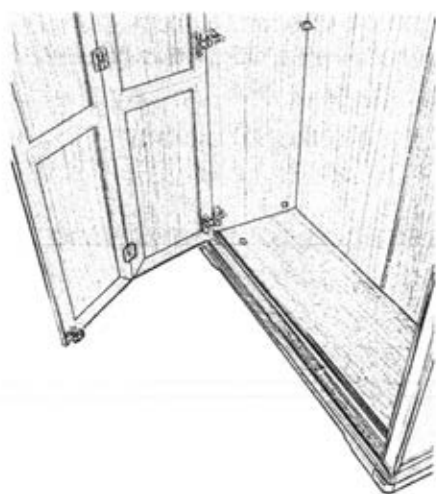

64

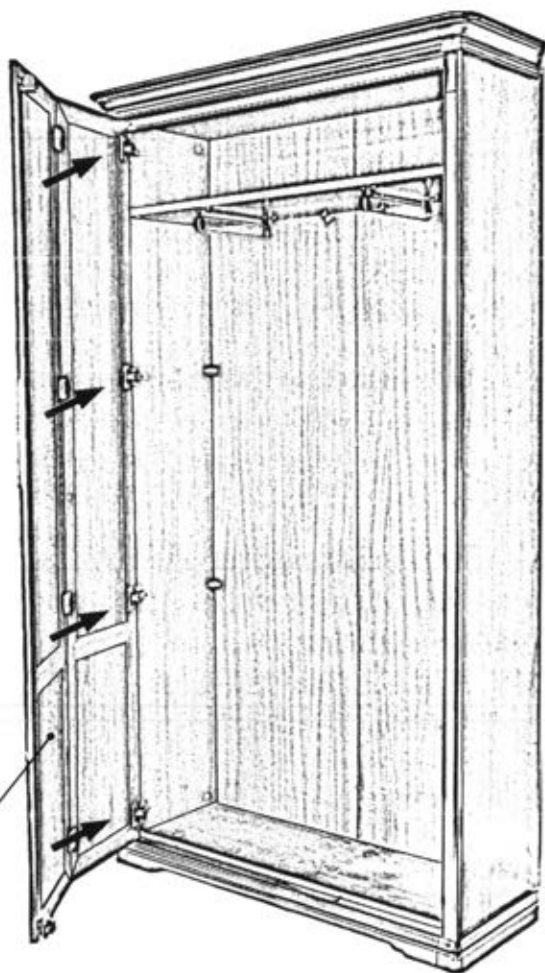

Установить дверь складную **64** четырехшарнирной петлей к ответным планкам и зафиксировать согласно схеме (стр.18).

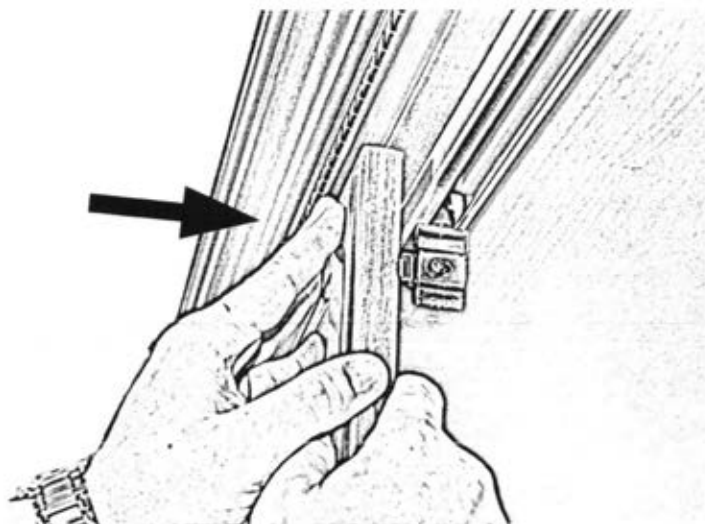

Зафиксировать кронштейн крепления ходовой детали (установленный на верхней части двери **64**) с ходовой деталью установленной в ходовой профиль до щелчка.

Зафиксировать деталь направляющую роликовую к нижнему направляющему профилю опустив шток ролика вниз до щелчка.

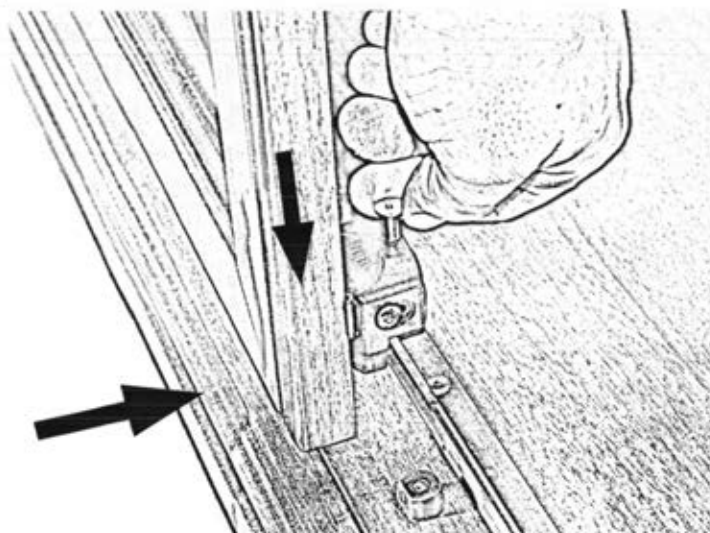

Установить петли в отверстия на двери 66 и зафиксировать шурупами 4x16.



Схема фиксации петли с ответной планкой при установке дверей

Для монтажа петли:

- установить петлю в зацепление с монтажной планкой;
- надавить на консоль петли до щелчка для надежного скрепления с монтажной планкой.

Для демонтажа петли:

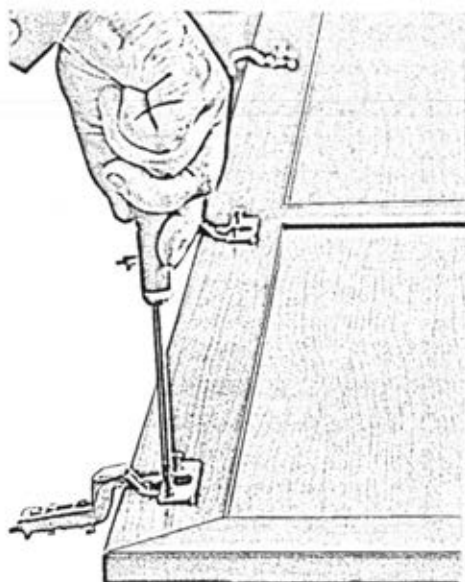
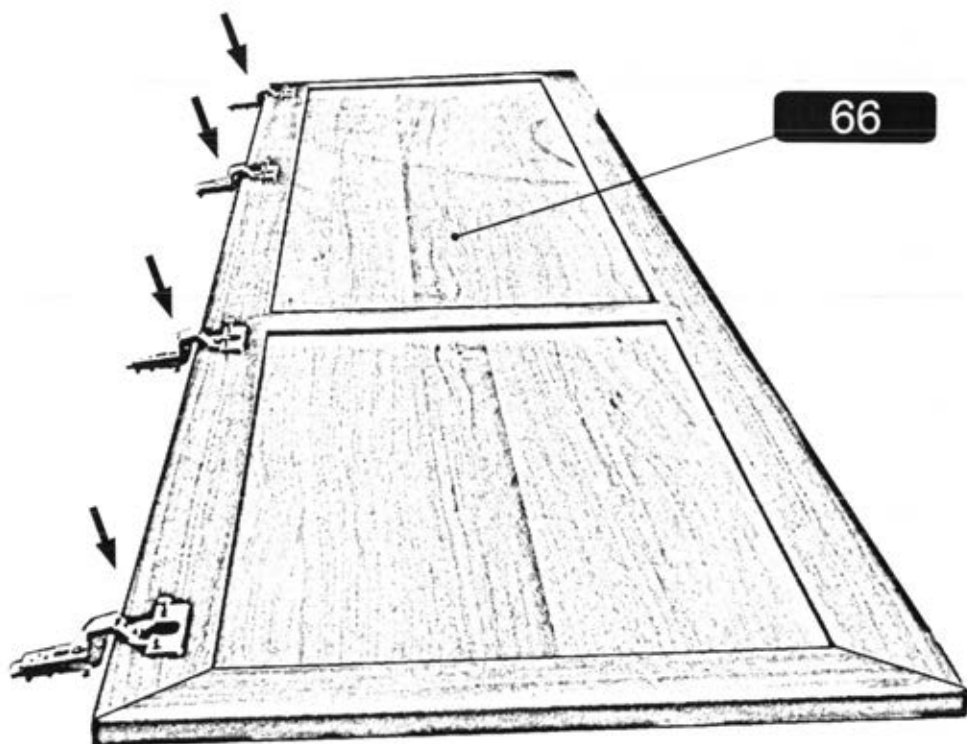
- надавить на рычаг А защелки;
- вывести консоль петли из зацепления.



Схема монтажа петли



Схема демонтажа петли

Порядок регулировки дверей

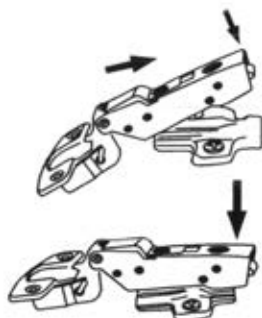
1. Для перемещения двери вправо или влево:

- для перемещения двери от вертикальной стенки завернуть регулировочный винт 1;
- для перемещения двери к вертикальной стенке вывернуть регулировочный винт 1;

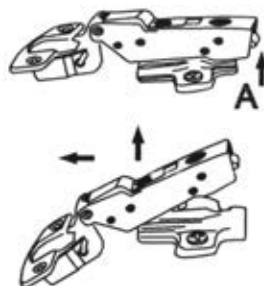
2. Для перемещения двери к корпусу и от корпуса

- завернуть или отвернуть регулировочный винт 2;

3. Для перемещения двери вверх-вниз:

- ослабить винты на монтажной планке;
- продвинуть дверь в нужном направлении;
- затянуть винты на планке.

На шкаф установить двери. Отрегулировать согласно приведенной выше схемы. На консоль и чашку петель установить заглушки.



Установка ручек

цвет шкафа крем

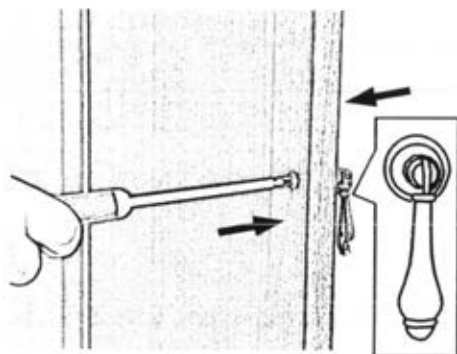

Установить ручки в отверстия дверей, зафиксировать на винты M4x25 с пресс-шайбой.

цвет шкафа орех

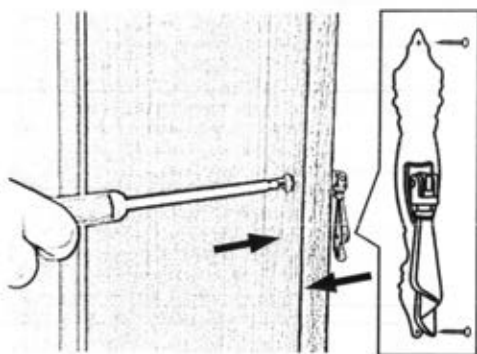

Установить ручки в отверстия дверей, зафиксировать на винты M4x25 с пресс-шайбой. Медальоны закрепить гвоздями 2x16.

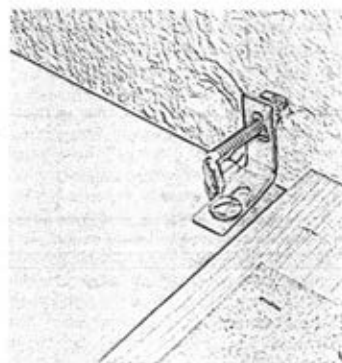
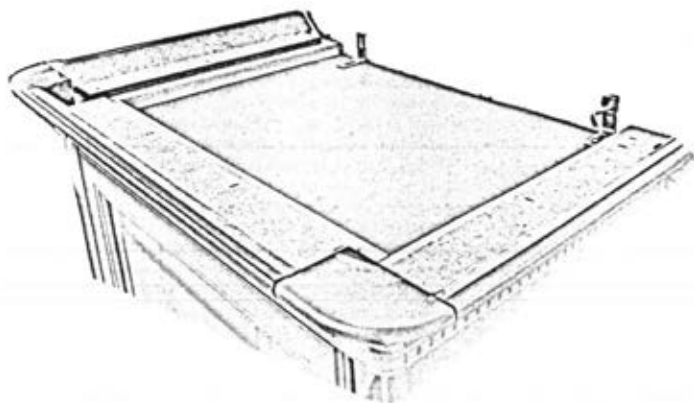

Установить уголок крепления шкафа к стене на карниз и зафиксировать винтом M6x30 и гайкой с шайбой, отметить места сверления, просверлить отверстия в стене, вбить дюбеля, зафиксировать подвесной крючок при помощи отвертки.

Для удобства воспользуйтесь стремянкой или стулом. Подвесной крючок предназначен для крепления к кирпичным, каменным, железобетонным, деревянным стенам.

Для стен других конструкций (ГВЛ и т.д.) использовать крепеж, обеспечивающий надежное крепление шкафа к данным стенам.

ИНСТРУКЦИЯ ПО УХОДУ И ЭКСПЛУАТАЦИИ

Эксплуатация и уход за изделием:

Необходимо помнить, что сохранность и долговечность изделия зависит от правильности эксплуатации и ухода за ним. Изделие должно эксплуатироваться согласно назначению и особенности конструкции. Мебель чувствительна к изменениям температуры и влажности воздуха. Температура воздуха в помещении должна быть от +10 до +25°C.

Запрещается подвергать мебельные фасады и декоративные элементы тепловому воздействию выше +70°C (осветительные обогревательные приборы и т.д.) т.к. в помещениях с повышенной температурой лаковый слой из-за усыхания древесины покрывается сетью мелких трещин. Так же это может привести к деформации и отслоению пленки, либо повреждению лакокрасочного покрытия. Продолжительное прямое воздействие света на некоторые участки вызывает понижение их хроматических характеристик (выцветание) по сравнению с другими участками, которые меньше подвергались излучению. Допустимая относительная влажность воздуха в помещении 60-70%. Не следует поддерживать в течение продолжительного времени условия крайней влажности или сухости в помещении, а тем более их периодической смены. С течением времени такие условия могут повлиять на целостность мебельных изделий или их элементов. При возникновении таких условий следует проветривать помещение и, по мере возможности, пользоваться осушителями или увлажнителями воздуха для нормализации влажности.

Для сохранности изделия в период эксплуатации необходимо:

- НЕ устанавливать изделие вблизи отопительных приборов.
- НЕ устанавливать мебель ближе чем на 0,5 м от радиаторов отопления.
- НЕ содержать изделие в сырых, неотапливаемых и непрветриваемых помещениях.
- НЕ применять при протирке изделия бытовые чистящие средства, кислоты, растворители, хлоросодержащие растворы.
- НЕ передвигать по поверхности тяжелые, твердые предметы, чтобы не вызывать механических повреждений поверхности.
- НЕ ставить на поверхности горячие предметы;
- Избегайте попадания моющих средств, кислот, различных растворителей (одеколон, духи и т.д.) на лакированную поверхность.

Лицевые поверхности беречь от механических повреждений, т.к. их ремонт в домашних условиях не возможен.

Предохранять изделие от воздействия прямых солнечных лучей и перепадов температур.

При влажной уборке не допускайте попадания воды на поверхности во избежание разбухания древесностружечной плиты и отслоения кромочного материала, а также растрескивания соприкасающихся с полом деталей.

При чистке изделия НЕ пользоваться твердыми приспособлениями (скребки, губки с рабочим покрытием из пластикового или металлического волонообразного материала).

НЕОБХОДИМО:

При уходе за мебелью используйте мягкую безворсовую ткань, слегка смоченную водой. Для ухода за лакированными матовыми поверхностями возможно использовать средства по уходу за мебелью. Для ухода за лакированными глянцевыми поверхностями необходимо использовать полироли для мебели. Выбирая средство по уходу за лакированными поверхностями необходимо ознакомиться с аннотацией и убедиться, что средство не содержит агрессивных и абразивных веществ. Попробуйте использовать средство сначала на небольшой поверхности. Так же обратите внимание на состав мебельных полиролей и очистителей, которые изготавливаются, как правило, на основе масла, воска или силикона. Средства на масляной основе придадут блеск и скрывают царапины и потертости. Средства, содержащие воск, образуют на поверхности незаметную пленку, которая предотвращает оседание пыли на поверхности, работает как антисептик и антистатик. Средства, содержащие силикон, придают покрытию влагостойкость и блеск. Для растирания полиролей используйте чистую мягкую ткань: фланель, плюш, бархат, микрофибру и т.д.

Если в мебели имеются стеклоизделия, то для ухода за ними необходимо использовать стеклоочистители (согласно аннотации, нанесенной на упаковке), избегая попадания вещества на лакированную поверхность. Подбирая средство для протирки стекол внимательно ознакомьтесь с инструкцией и убедитесь, что выбранное средство можно использовать для лакированных поверхностей: при протирке стекол капли средства неизбежно попадут на окружающую лакированную поверхность и могут привести к ее нарушению, изменению цвета, потемнению поталь-золота и прочим дефектам. Влажное стекло протираем сухой мягкой тканью плавными мелкими круговыми движениями, выравнивая матовую поверхность всего стекла. Не следует использовать средства, обладающие абразивными свойствами, а также губки с покрытием из металлического волонообразного или стружечного материала. Не допускается применение соды, стиральных порошков, абразивных паст и прочих не предназначенных для ухода за изделиями из стекла препаратов.

Гарантии изготовителя

Предприятие-изготовитель гарантирует соответствие мебели требованиям ГОСТ 16371-2014 при соблюдении условий транспортировки, хранения, сборки и эксплуатации в течении 24 месяцев. Срок службы изделия -10 лет.

С претензиями по комплектации и качеству деталей и фурнитуры обращаться в ОТК предприятия-изготовителя www.2010otkmmf@gmail.ru (8 3513 524048) или в магазин, где приобреталась мебель. Для быстрого рассмотрения претензии желательно иметь при себе иметь ярлыки (этикетки с номером пакета, номером партии, личной карточкой комплектовщика-упаковщика) с пакета, в котором обнаружен дефект или не комплект деталей (фурнитуры) и № набора.

Изготовитель снимает с себя ответственность по ремонту и обслуживанию изделия в течении установленного срока службы при эксплуатации изделия не по назначению.

Претензии рассматриваются только при наличии накладной и товарного чека на приобретенную мебель. Важно при себе иметь ярлыки (этикетки с номером пакета, номером партии, личной карточкой комплектовщика-упаковщика) с пакета, в котором обнаружен дефект или не комплект деталей (фурнитуры). Не является дефектом незначительное изменение цвета покрытия под воздействием времени и окружающей среды (тепла, света, перепада температур и других факторов).

Замена деталей и узлов с механическими повреждениями (бой, сколы, царапины), возникшими в процессе сборки или транспортировки самовывозом, производится за дополнительную оплату. Дополнительную информацию о филиалах и торговых представительствах узнавайте у представителей ЗАО «Миассмебель» или на сайте www.miassmebel.ru